

CITY SWAN

Fremtidens arkitekttegnede
lysmast er landet



Giv byrummet luft under vingerne med arkitekttegnede lysmaster



CITY SWAN

Filosofien hos DAV NORDIC er, at armaturet starter ved jorden, og det lever CitySwan i sandhed op til. De smukke, arkitekttegnede lysmaster og vægarme er sammen med armaturet et lysende eksempel på dansk design, når det er bedst.

Det er et bærende element i ethvert af DAV NORDIC's designprojekter, at der bliver tænkt i æstetiske udtryk og i fuldbårne helhedsløsninger. Vi sælger nemlig ikke alene lysmaster, vi tilføjer også byrummet en ekstra dimension med vores produkter.

De stilrene stålmaster rækker majestætisk mod himlen. En eller flere arme rækker ud mod armaturet på en smuk og enkel måde, som komplementerer mastens form.

Endelig danner bronzekeglen elegant overgang mellem mast og arm som den sidste og afgørende detalje.

CitySwan fås også som vægarm i en mere organisk form, hvor anatomien fra svanens hals og menneskets underarm har inspireret til den statisk stærke og enkle form, der tager udgangspunkt i ellipseformen – akkurat som armaturet gør det.

CitySwan er i al sin enkelthed et både funktionelt og fornemt stykke byinventar, der i bogstaveligste forstand lyser op i det offentlige rum. DAV NORDIC A/S producerer og forhandler CitySwan masterne og vægarme, mens CitySwan armaturet produceres og forhandles af Signify Denmark A/S.



CitySwan er tegnet og udviklet af arkitekt MAA Bjarne Schläger (tv.), BS light+architecture, og arkitekt MAA Morten Weeke Borup (th.), GHB Landskabsarkitekter A/S. Begge har i mange år, både sammen og hver for sig, arbejdet med byarkitektonisk og funktionel lysplanlægning og -design og står bag en række projekter bl.a. i København, Odense, Kalundborg, Slagelse og Birkerød.

"Inspirationen til CitySwan er, som navnet antyder, hentet fra dyreverdenen. Svanens smukke og æstetiske udseende og bevægelser har givet grobund for idéen til, at en lysmast også kan være enkel, designmæssigt tidløs og ikke mindst funktionel", fortæller arkitekt Bjarne Schläger. "Designet har tydelige rødder i funktionalismen, og CitySwan komplementerer med sin til dels organiske form byggeriets stringens og skarpe kanter". Tanken om at master og armaturer skal fungere som en enhed, fremtræder dermed tydeligt i det visuelle udtryk i CitySwan-serien.

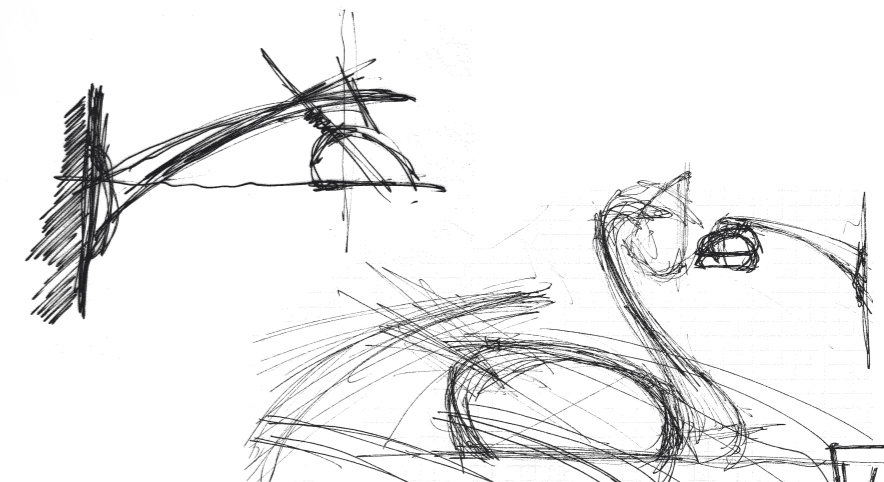



VINDER AF RED DOT DESIGN AWARD 2008

CitySwan er tildelt den prestigefyldte pris "red dot design award" i kategorien "product design". Armaturet og masten, som oprindeligt er tegnet til den enkle og smukke bydel Tingbjerg i København, har vundet bred international anerkendelse og er bl.a. nomineret til den tyske designpris "Designpreis 2009".



reddot design award
product design



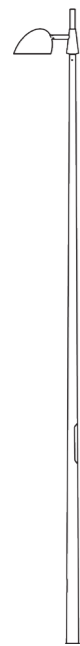

CITY SWAN BRONZE

Model: Bronze 01

Belysningsmaster med enkeltarm og bronzekegleudsmykning, der som tilvalg kan forpatineres

Mastelængde total:

4353 / 4853 / 5853 / 6353 mm

Lyspunkthøjde fra jord:

3000 / 3500 / 4500 / 5000 mm

Montage:

Nedgravning -1000 mm

Materiale:

Sømløs konisk rør

Overfladebehandling:

Varmtgalvaniseret og lakeret i CS-Farve: Schwarzgrau - speciallakering

Armlængdevarianter:

250 / 300 / 500 mm

Masten passer til armatur:

Philips City Swan Nr: CRS439

CITY SWAN WALL

Model: Wall 70 og Wall 130

Belysningsvægarm

Armlængde:

735 mm eller 1335 mm

Materiale:

Støbt aluminium

Overflade:

CS-Farve: Schwarzgrau - speciallakering

Vægmontageplade:

H: 134 mm, B: 70 mm

Masten passer til:

Philips City Swan Nr: CWS439

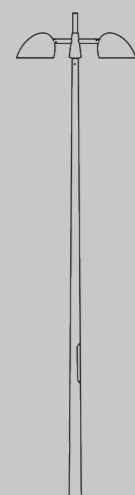
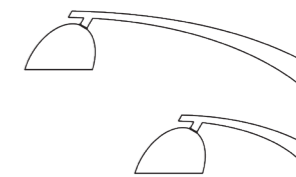

CITY SWAN BRONZE

Model: Bronze 02

Belysningsmaster med dobbeltarm og bronzekegleudsmykning, der som tilvalg kan forpatineres

Mastelængde total:

4353 / 4853 / 5853 / 6353 mm

Lyspunkthøjde fra jord:

3000 / 3500 / 4500 / 5000 mm

Montage:

Nedgravning -1000 mm

Materiale:

Sømløs konisk rør

Overfladebehandling:

Varmtgalvaniseret og lakeret i CS-Farve: Schwarzgrau - speciallakering

Armlængdevarianter:

250 / 300 / 500 mm

Masten passer til armatur:

Philips City Swan Nr: CRS439

CITY SWAN BASIC

Model: Basic 01

Belysningsmaste med lige enkeltarm og bronzeudsmykning i reces, der som tilvalg kan forpatineres

Mastelængde total:

4614 / 5114 / 6114 / 6614 mm

Lyspunkthøjde fra jord:

3000 / 3500 / 4500 / 5000 mm

Montage:

Nedgravning -1000 mm

Materiale:

Sømløs cylindrisk rør

Overfladebehandling:

Varmtgalvaniseret og lakeret i CS-Farve: Schwarzgrau - speciallakering

Armlængdevarianter:

300 / 500 mm

Masten passer til armatur:

Philips City Swan Nr: CRS439, samt andre gængse armaturer

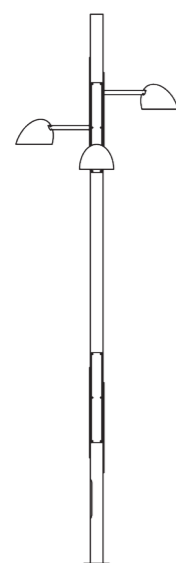
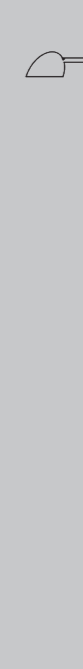

CITY SWAN BRONZE

Model: Bronze 03

Belysningsmaster med 3 forskudte arme og bronzeudsmykning - velegnet til oplysning af pladser

Mastelængde total:

5500 mm

Lyspunkthøjde fra jord:

4117 / 4367 / 4717 mm

Montage:

Fastgøres på sokkel

Materiale:

Sømløs cylindrisk rør

Udsmykning:

6 stk. bronzeplader, der som tilvalg kan forpatineres

Overfladebehandling:

Varmtgalvaniseret og lakeret i CS-Farve: Schwarzgrau - speciallakering

Armlængdevarianter:

500 / 600 / 700 mm

Masten passer til armatur:

Philips City Swan Nr: CRS439

CITY SWAN HIGH

Model: High 01 og High 02

Belysningsmaste med enkeltarm eller dobbeltarm og afstivning specielt egnet til høje lyspunkt-højder

Mastelængde total:

6900 / 7900 mm

Lyspunkthøjde fra jord:

H01 5660 / 6660 mm eller H02 5660 / 3760 mm og 6660 / 4760 mm

Montage:

Fastgøres på sokkel

Materiale:

Sømløs cylindrisk rør

Overfladebehandling:

Varmtgalvaniseret og lakeret i CS-Farve: Schwarzgrau - speciallakering

Armlængdevarianter:

1500 / 1900 mm

Masten passer til armatur:

Philips City Swan Nr: CRS439, samt andre gængse armaturer

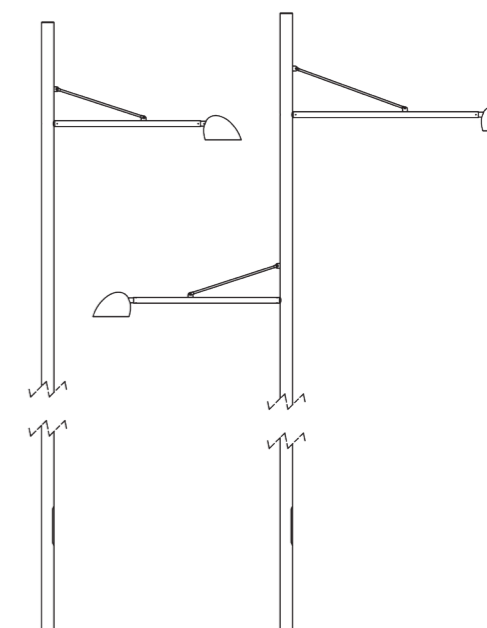



CITYSWAN LYSER OP OVERALT

Uanset omgivelserne findes der en CitySwan variant, der møder de specifikke krav og kaster glans over omgivelserne. Masten findes i flere forskellige udgaver – med enkelt arm, med to forskudte arme og med tre forskudte arme. CitySwan fås desuden som vægarm i to længder.

De mange varianter gør CitySwan til en både funktionel og fleksibel lyssætning af byens rum, som gader og stræder, pladser og parker, samt stier og cykelstier – CitySwan er det ideelle valg, når et højt æstetisk niveau ønskes. CitySwan er designbeskyttet.

OM DAV NORDIC A/S

DAV NORDIC A/S har mere end 90 års erfaring og leverer og monterer produkter og løsninger til infrastrukturprojekter og byggeri i Danmark og Sverige. Vi er markedsleder inden for trafikssikkerhed og støjreducerende løsninger. Derforuden har vi en stor montageafdeling, der bl.a. vedligeholder 80% af de danske veje.

Derudover, leverer og monterer DAV NORDIC A/S kvalitets stålløsninger til byggeriet og har en masteafdeling

med en bred produktsortiment, som spænder fra stålmaster, over eftergivelige aluminiumsmaster til specialdesignet master.

Virksomheden har en stærk kultur og kompetente medarbejdere med mange års erfaring. Fundamentet er troværdighed, grundighed og høj kvalitet, og vores ydelser skal skabe størst mulig værdi for vores kunder.



DAV NORDIC A/S
Tietgensvej 12
DK-8600 Silkeborg

DAV NORDIC A/S
Pilebækvej 5
DK-4632 Bjæverskov

P: +45 8682 2900
info@davnordic.dk
www.davnordic.dk